

# Aesculap Endoscopic Technology Trokar System

Wiederverwendbare- und  
Kombinationssysteme



Entdecken Sie die neue Trokar Generation.

# Aesculap Trokar System



## AESCULAP TROKAR SYSTEM



Das neue Aesculap Trokar System bietet die Vorteile von wiederverwendbaren Trokaren in Kombination mit der hohen Funktionalität von Einmal-Komponenten.

- komfortabel
- sicher
- wirtschaftlich



- Ein System mit besonders einfacher Handhabung, das alle Ansprüche an ein Trokarsystem erfüllt.
- Die Patienten- und Anwendersicherheit ist eine der zentralen Anforderungen an das neue Trokar System.
- Ein außergewöhnliches Preis-Leistungs-Verhältnis, das eine hohe Rentabilität der eingesetzten Mittel bietet.

# Aesculap Trokar System



KOMBINIERBARES SYSTEM



- geeignet zum Einsatz von Klammernahtgeräten
- geringe Instrumentenfriktion
- guter Halt in der Bauchdecke
- einfache Reinigung durch komplette Zerlegbarkeit



## einfach außergewöhnlich modular

- hervorragendes, taktiler Feedback beim Einführen in das Abdomen
- geringer Platzbedarf durch schlankes Trokardesign
- außergewöhnliche Ergonomie und optimale Gewichtsverteilung

- individuelle Zusammenstellung des Systems basierend auf einer wiederverwendbaren Trokarhülse
- Wahl zwischen einer Einmal-Dichteinheit mit Klappkonverter und wiederverwendbaren Ventileinheiten
- Wahl zwischen Einmal-Dilatationsdornen und wiederverwendbaren Standard-Trokar-dornen



# Das kombinierbare Trokar System

## Ventileinheit

Wiederverwendbar

Einmalgebrauch, steril



**EKO80P**

Ventileinheit  
für 5 mm Trokare  
20 Stück



**EK001SU**

Einmal-Dichteinheit  
für 5 mm Trokare  
20 Stück

# AESCLAP TROKAR SYSTEM

## Trokarhülse

Wiederverwendbar

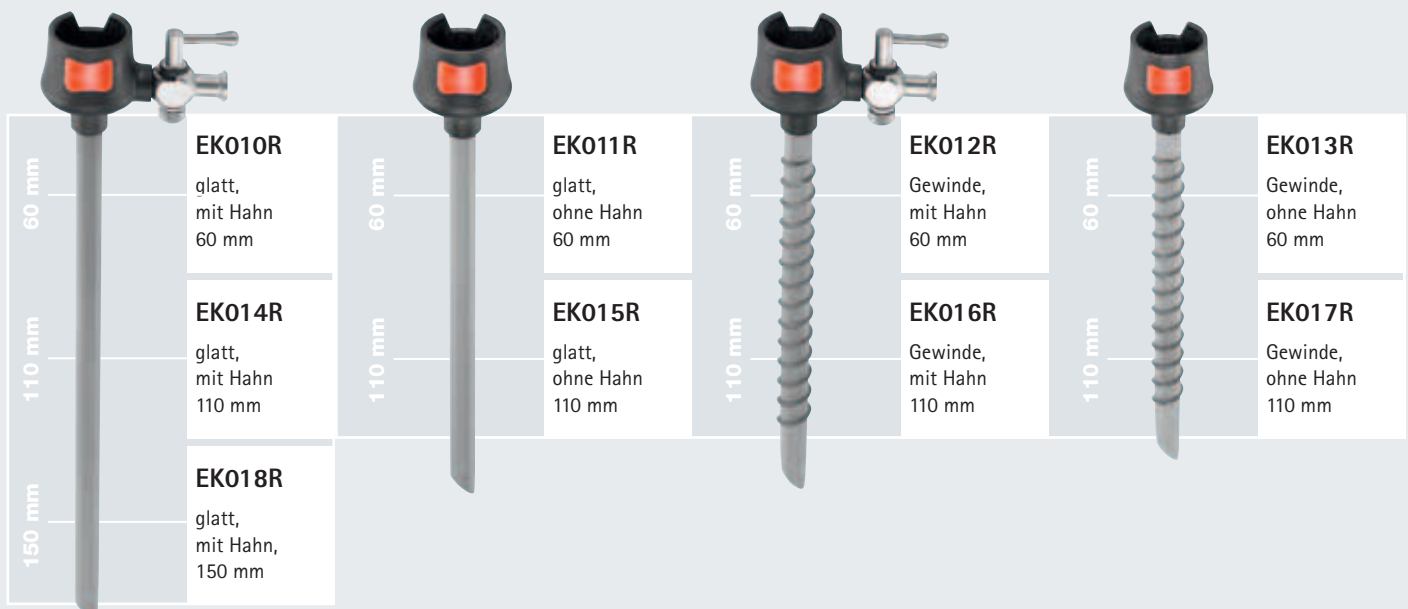

## Trokardorne

Wiederverwendbar

Einmalgebrauch, steril

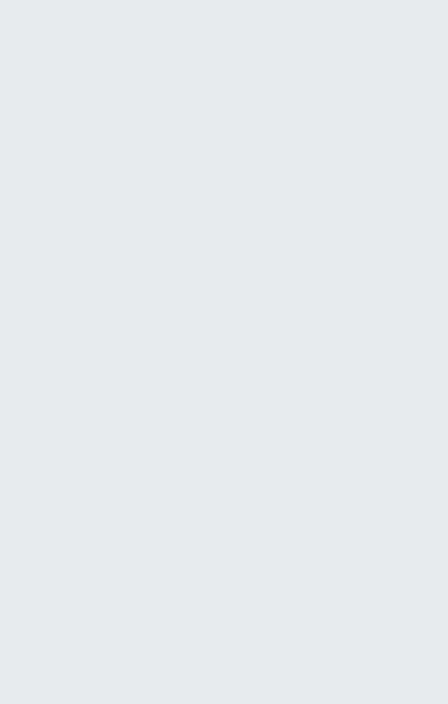
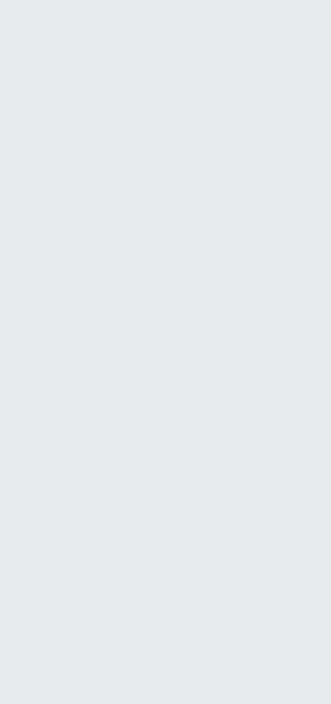
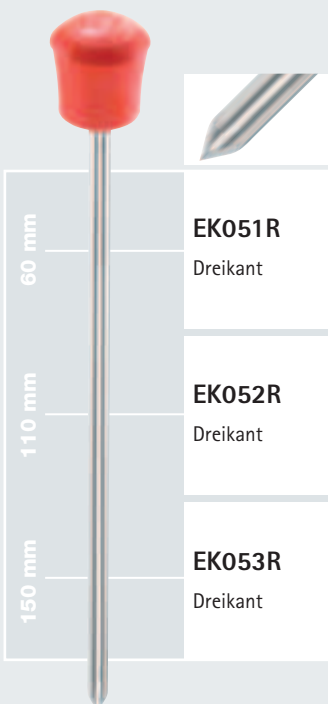
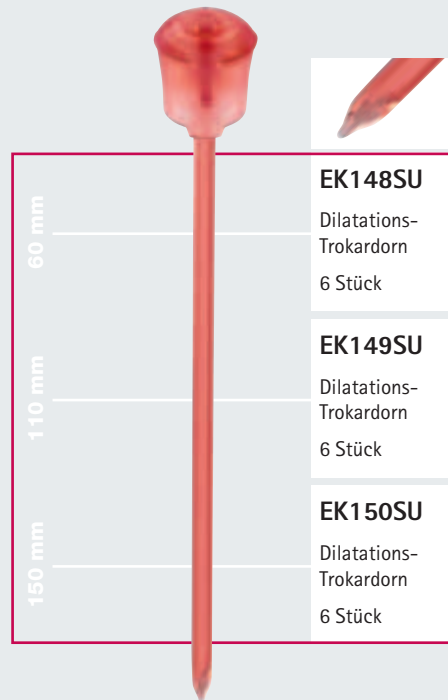
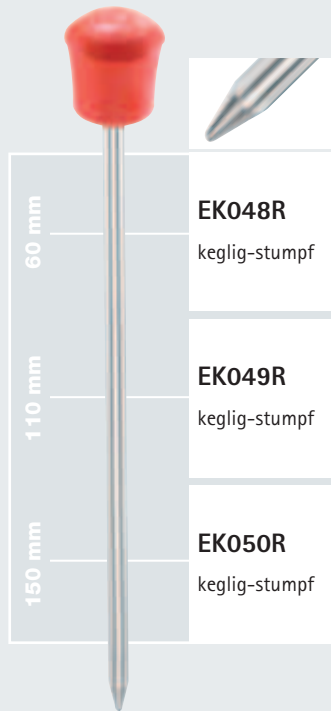
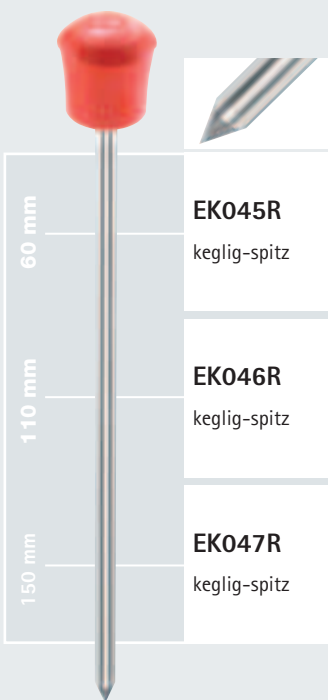

# Das kombinierbare Trokar System

## Ventileinheit

Wiederverwendbar

Einmalgebrauch, steril



**EK086P**  
Ventileinheit

Passend für  
Trokarhülsen  
Instrumente     $\varnothing$  10/12 mm  
                          $\varnothing$  10 - 12 mm

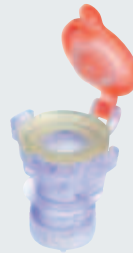

**EK003SU**  
Einmal-Dichteinheit  
mit 5 mm Klappkonverter  
  
20 Stück

Passend für  
Trokarhülsen  
Instrumente     $\varnothing$  10/12 mm  
                          $\varnothing$  5 - 12 mm

# AESCLAP TROKAR SYSTEM

## Trokarhülse

Wiederverwendbar

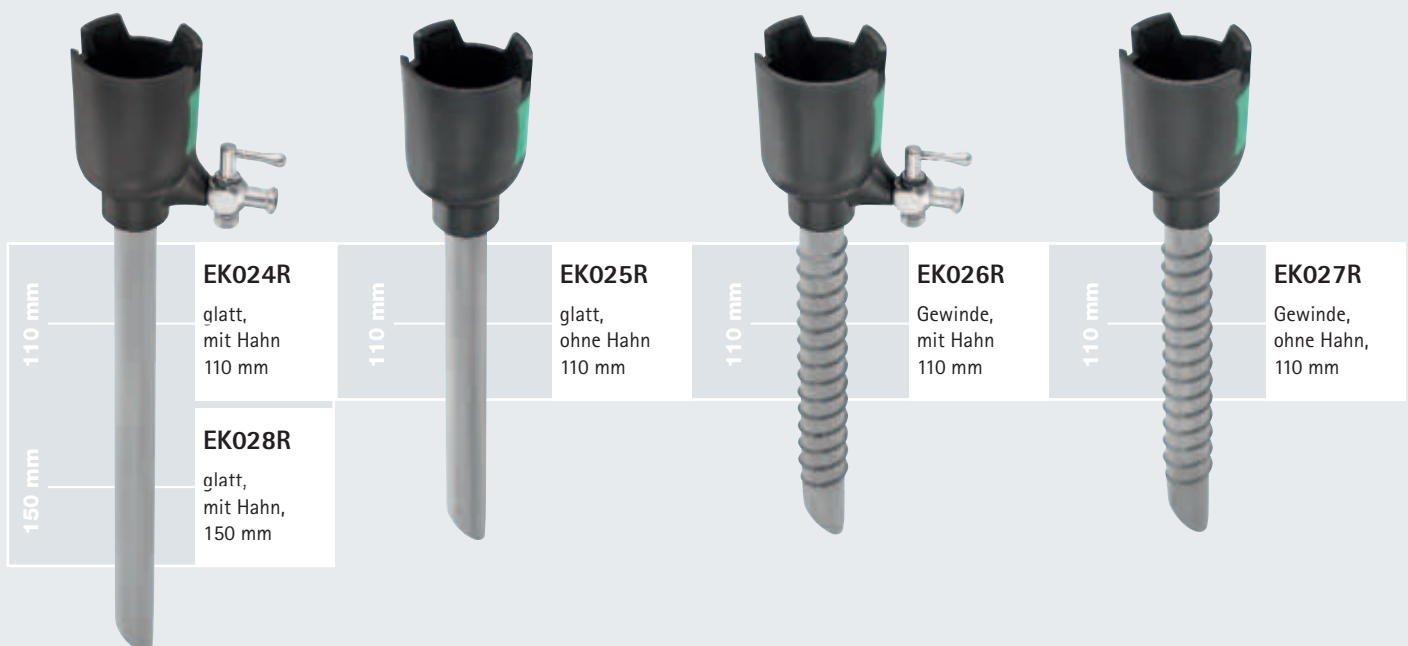

## Trokardorne

Wiederverwendbar

Einmalgebrauch, steril

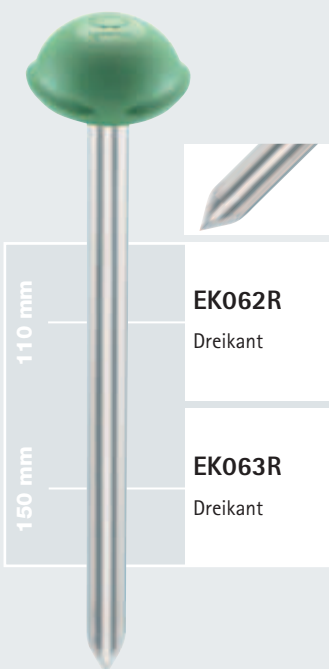
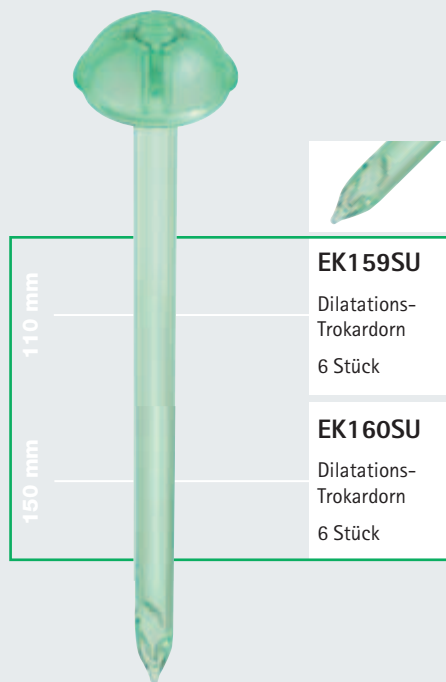
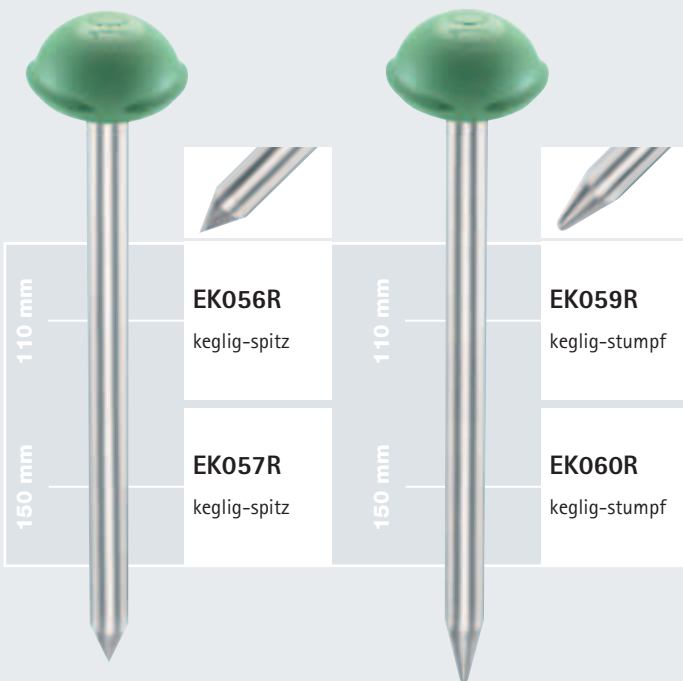

# Das kombinierbare Trokar System

## Ventileinheit

Wiederverwendbar

Einmalgebrauch, steril



**EK086P**  
Ventileinheit

Passend für  
Trokarhülsen  
Instrumente

Ø 10/12 mm  
Ø 10 - 12 mm

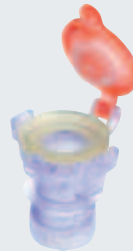

**EK003SU**  
Einmal-Dichteinheit  
mit 5 mm Klappkonverter

20 Stück

Passend für  
Trokarhülsen  
Instrumente

Ø 10/12 mm  
Ø 5 - 12 mm

# AESCULAP TROKAR SYSTEM

## Trokarhülse

Wiederverwendbar

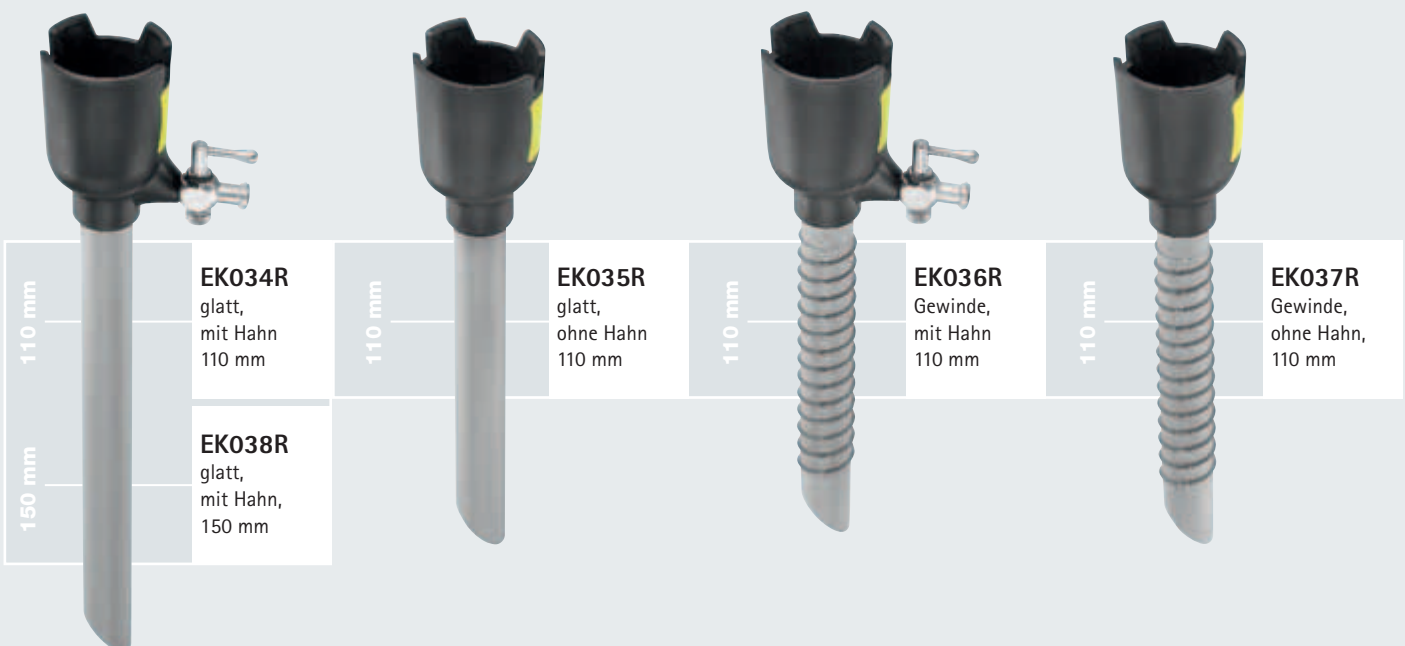

## Trokardorne

Wiederverwendbar

Einmalgebrauch, steril

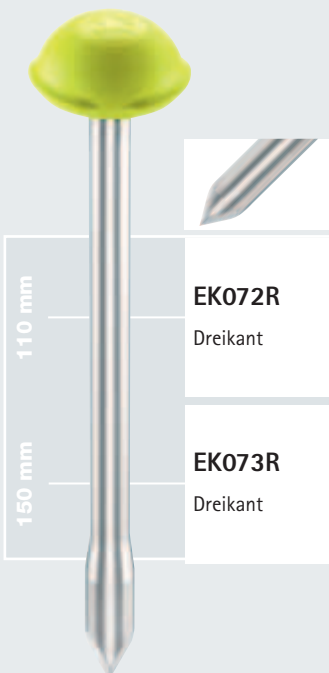
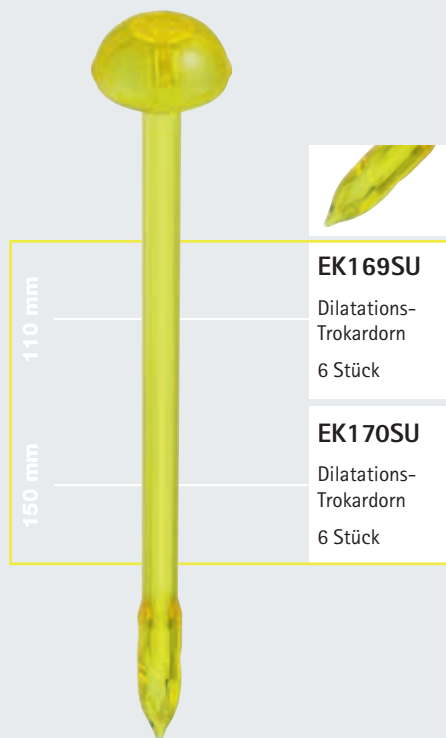
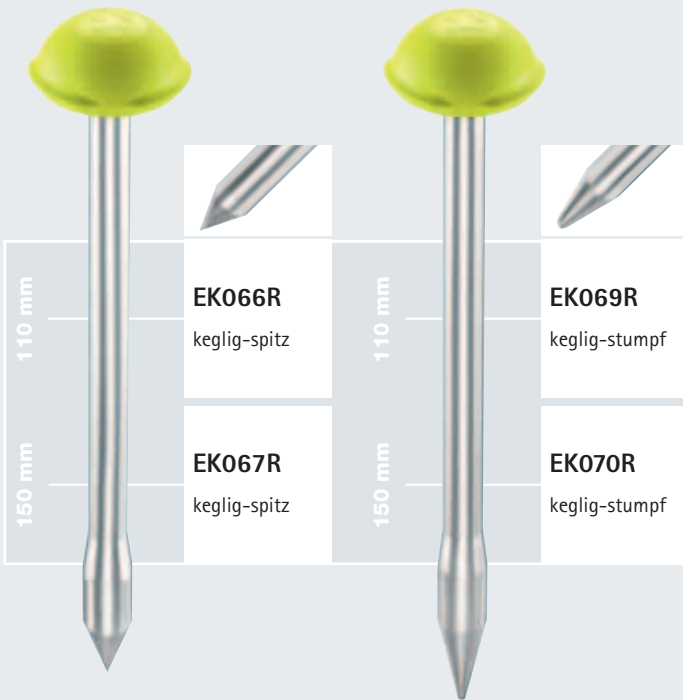

# Das kombinierbare Trokar System

## Trokar für die Mini-Laparotomie (Hasson Technik)

Wiederverwendbar



**EK086P**  
Ventileinheit  
für Trokare  
Ø 10 - 12 mm



110 mm

**EK024R**  
glatt,  
mit Hahn  
110 mm



110 mm

**EK064R**  
stumpf  
(HASSON)



**EK098R**  
Kegelaufsatz  
für 10 mm  
Trokarhülse



...just a click away!

## Reduzierhülsen

Wiederverwendbar



### EK090R

Reduzierhülse  
Ø 10 mm  
inkl. Dichtkappe  
EK093P  
5 mm Führung



### EK091R

Reduzierhülse  
Ø 12 mm  
inkl. Dicht-  
kappen  
EK093P  
5 mm Führung  
EK094P  
10 mm Führung

Zubehör



### EK093P

Dichtkappe  
5 mm Führung  
20 Stück



### EK094P

Dichtkappe  
10 mm Führung  
20 Stück

## Nahtfixierung

Wiederverwendbar



### EK097R

Nahtfixierung  
für Trokare  
Ø 5 mm

## Ventileinheiten

Wiederverwendbar



### EK080P

Ventileinheit  
für 5 mm  
Trokare  
20 Stück



bestehend aus:

Dichtkappe  
EK082P  
20 Stück

Kreuzschlitz-  
ventil  
EK081P  
20 Stück



### EK086P

Ventileinheit  
für Trokare  
Ø 10 - 12 mm  
mit Dichtkappe



bestehend aus:

Dichtkappe  
EK085P  
20 Stück

Ventilgehäuse  
EK088P  
1 Stück

Kreuzschlitz-  
ventil  
EK084P  
20 Stück



### EK083P

Ventileinheit  
für Trokare  
Ø 10 - 12 mm  
mit 5 mm  
Klappkonverter



bestehend aus:

Reduzierkonverter  
EK087P  
5 Stück

Ventilgehäuse  
EK088P  
1 Stück

Kreuzschlitz-  
ventil  
EK084P  
20 Stück

# Wissensvorsprung Mit Kompetenz die Zukunft erobern.



Innovative Entwicklungen in der Medizintechnik, anspruchsvolle neue Behandlungsmethoden, zunehmende Anforderungen an Klinik- und Qualitätsmanagement und nicht zuletzt die Freude am Wissen haben einen riesigen Fortbildungsbedarf herbeigeführt.

Weltweit gilt die Aesculap Akademie als bedeutendes Forum für medizinisches Training und Weiterbildung und antwortet auf die steigenden Ansprüche an Mediziner, leitendes Personal und Mitarbeiter aus den Bereichen OP, Anästhesie, Pflege und Klinikmanagement. Unser Programmangebot umfasst ein weites Spektrum vom praktischen Workshop über Managementseminare bis hin zu internationalen Symposien.

Die Veranstaltungen tragen das Qualitätssiegel von Fachverbänden und international anerkannten Institutionen. Der wissenschaftliche Beirat der Aesculap Akademie bürgt für die ideale Themen- und Referentenauswahl. Ihm gehören erfahrene Mediziner verschiedener Disziplinen und Vertreter des Pflege- und Klinikmanagements an.

*"Mir gefällt die freundliche Stimmung."*

*"Sehr professionell – eine Freude teilzunehmen."*

*"Persönliche Instruktionen der Kursleitung während den praktischen Übungen – exzellente Anleitung"*



# AESCULAP AKADEMIE



Unsere modernen Workshopräume in Tuttlingen (Aesculapium) und Berlin (Langenbeck-Virchow-Haus) bieten Platz für maximal 12 – 20 Teilnehmer an 6 -10 Arbeitsplätzen. Für das Training von Laparoskopischen Operationen wurden unterschiedliche Trainingsmodelle für Dry und Wet-Lab Übungen entwickelt.

Intensive Workshops an Tierpräparaten rüsten für den Klinikalltag und kleine Arbeitsgruppen bilden die ideale Grundlage für einen angeregten Wissensaustausch.

Erfahrungsaustausch und interdisziplinärer Dialog mit zertifizierten internationalen Meinungsbildnern zeichnen das Veranstaltungsangebot der Aesculap Akademie aus.

Nähere Informationen zum Schulungsangebot der Aesculap Akademie erhalten Sie unter Telefon 07461 95-2001 oder im Internet unter:

[www.aesculap-akademie.de](http://www.aesculap-akademie.de)





# AESCULAP®

Vertrieb Österreich

**B. Braun Austria GmbH  
Aesculap Division**

Otto Braun-Straße 3-5  
2344 Maria Enzersdorf  
Österreich

Telefon +43 2236 4 65 41-0  
Fax +43 2236 4 65 41-177

[www.bbraun.at](http://www.bbraun.at)

Vertrieb Schweiz

**B. Braun Medical AG**

Seesatz  
6204 Sempach  
Schweiz

Telefon +41 58 258 50 00  
Fax +41 58 258 60 00

[www.bbraun.ch](http://www.bbraun.ch)

**B | BRAUN**  
SHARING EXPERTISE

**Aesculap AG**

Am Aesculap-Platz  
78532 Tuttlingen  
Deutschland

Telefon +49 7461 95-0  
Fax +49 7461 95-2600

[www.aesculap.de](http://www.aesculap.de)

Technische Änderungen vorbehalten. Dieser Prospekt darf ausschließlich zur Anbietung und dem An- und Verkauf unserer Erzeugnisse dienen. Nachdruck, auch auszugsweise, verboten. Bei Missbrauch behalten wir uns die Rücknahme der Kataloge und Preislisten sowie Regressmaßnahmen vor.